

# Подъемный механизм TOP-STAY серии SQ

## Установочные размеры

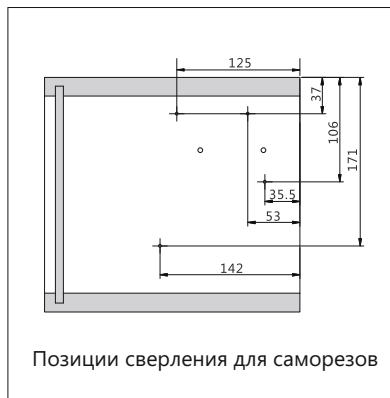

Позиции сверления для штифтов



Позиции сверления для саморезов



Позиции сверления на фасаде (для деревянных фасадов и широкой алюминиевой рамки)

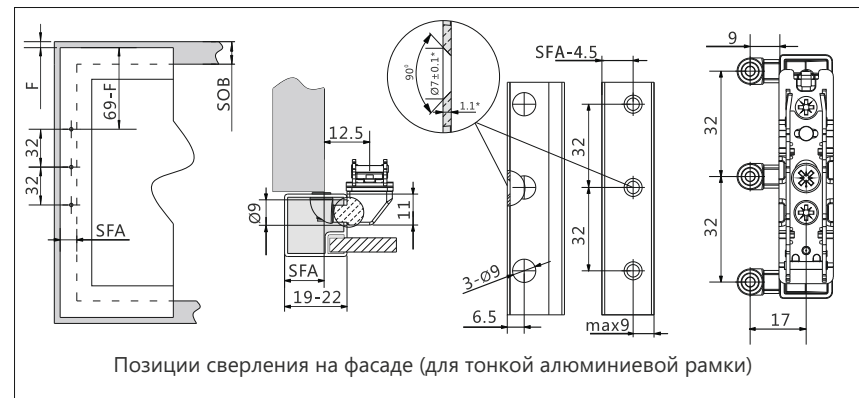

Позиции сверления на фасаде (для тонкой алюминиевой рамки)

SOB – толщина верхней панели

4x самореза 4x38 мм

4x самореза 4x38 мм  
4x винта для ал. рамки M4x11 мм  
SFA – боковое наложение фасада  
F – зазор

Толщина фасада	19	20	21	22
SFA(mm)	15~19	16~20	17~21	18~22

10 винтов для тонкой ал. рамки 3,5x8,5 мм

\*при изменении толщины материала, измените параметры сверления

## Установочные размеры

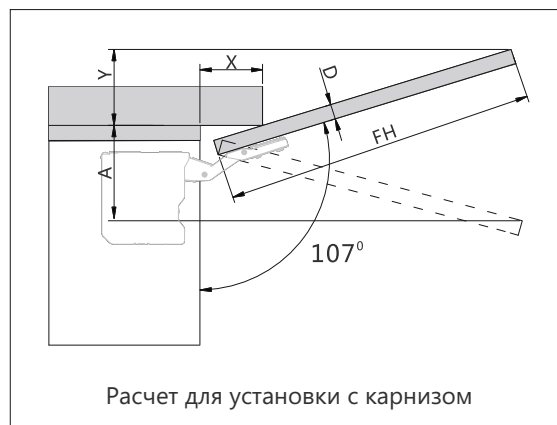

Расчет для установки с карнизом



Минимальный зазор

MF – минимальный зазор 2мм

D(mm)	16	19	22	26	28
X(mm)	70	58	49	35	26
Ограничитель угла	Необходимое пространство (мм)				
Отсутствует	$Y = FH \times 0.29 - 15 + D$				
100°	$Y = FH \times 0.17 - 15 + D$				
75°	$A = FH \times 0.26 + 15 - D$				

## Комплект упаковки

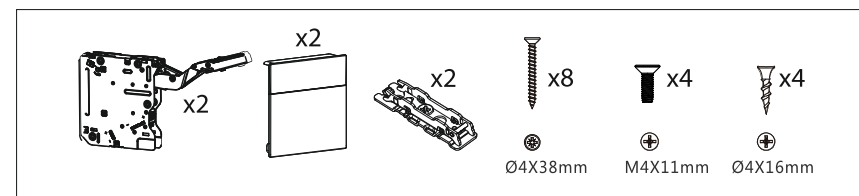

## Расчет индекса мощности (LF) и выбор модели подъемного механизма

Модель	Индекс LF	Высота короба КН
SQ00AL	580-1250	250-400mm
SQ00AM	960-2040	400-500mm
SQ00AH	1800-3500	500mm

LF = KH x (вес фасада + вес ручки)



## Монтаж

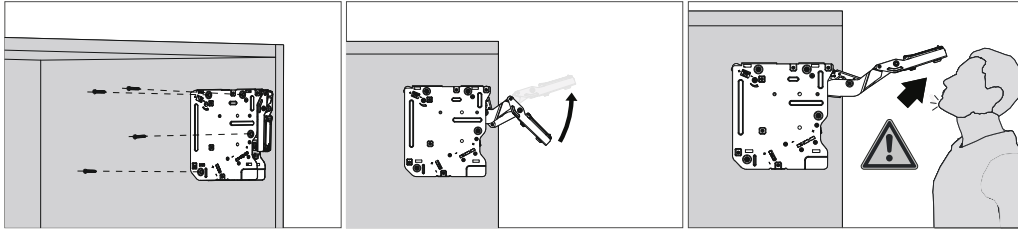

Установка механизма

Аккуратно поднимите рычаг

Существует опасность получения травмы при выскакивании рычага. Не опускайте рычаг без установленных фасадов.

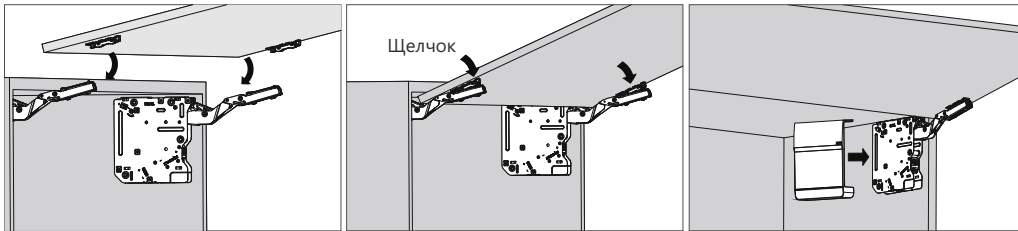

Установка фасада

## Регулировка зависания фасада

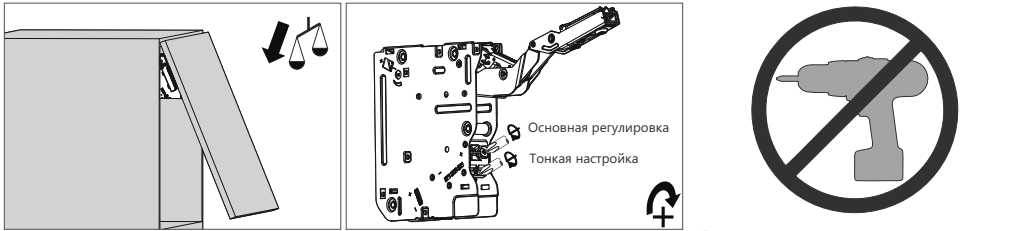

Регулировка производится отверткой. Не использовать шуруповерт!

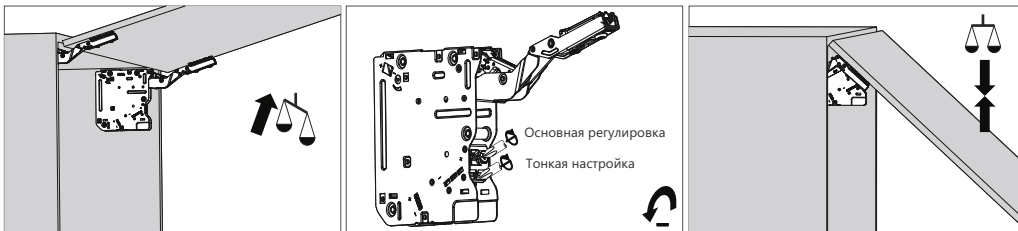

## Регулировка скорости закрывания фасада

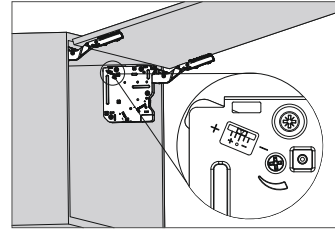

Регулировка производится отверткой. Не использовать шуруповерт!

«+» Увеличение времени плавного закрывания фасада (поверните регулировочный винт против часовой стрелки)  
«-» Сокращение времени плавного закрывания фасада (поверните регулировочный винт по часовой стрелке)

## Регулировка фасада

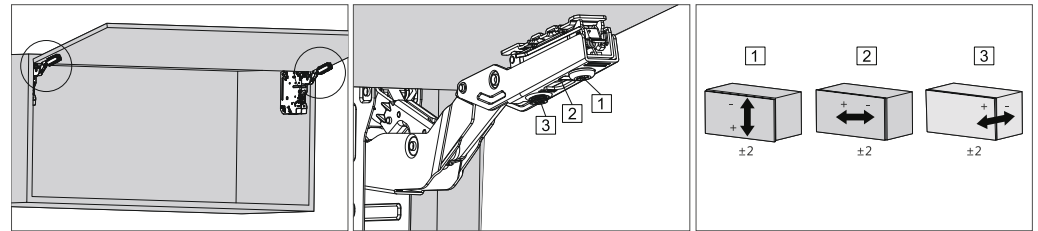

## Демонтаж

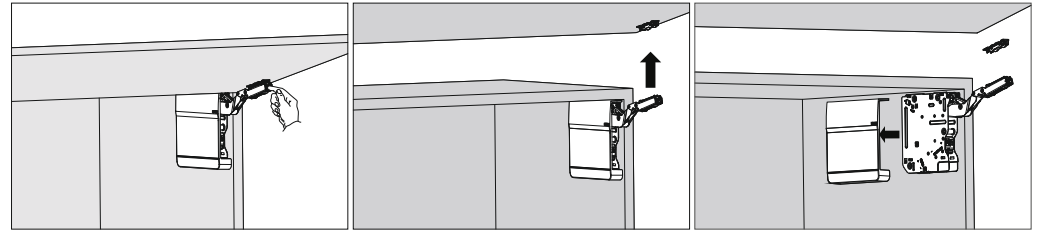

## Установка ограничителя угла открывания механизма

