

# Двустенный металлический ящик Magic Pro

## Установочные размеры для ящика высотой «N» 62,5 мм

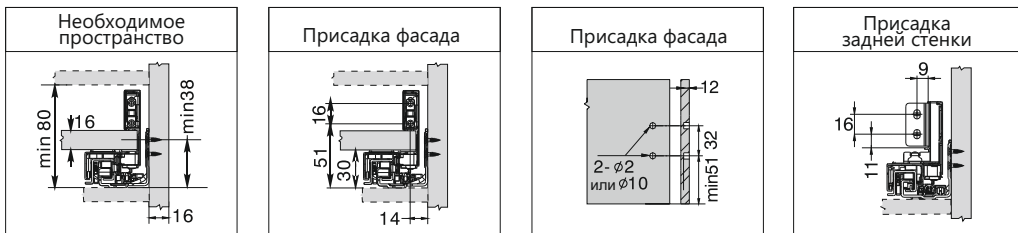

## Установочные размеры для ящика высотой «M» 88 мм

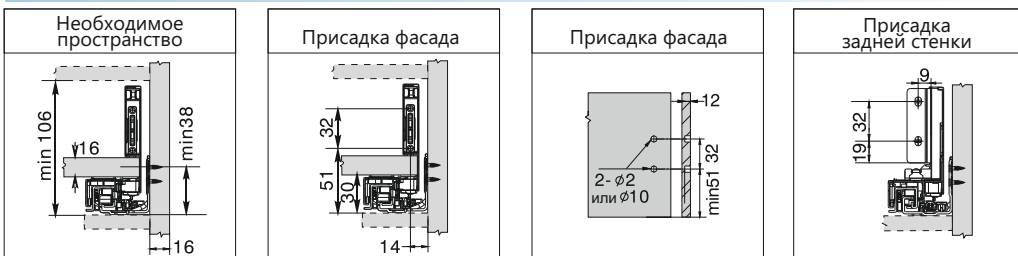

## Установочные размеры для ящика высотой «С» 172 мм

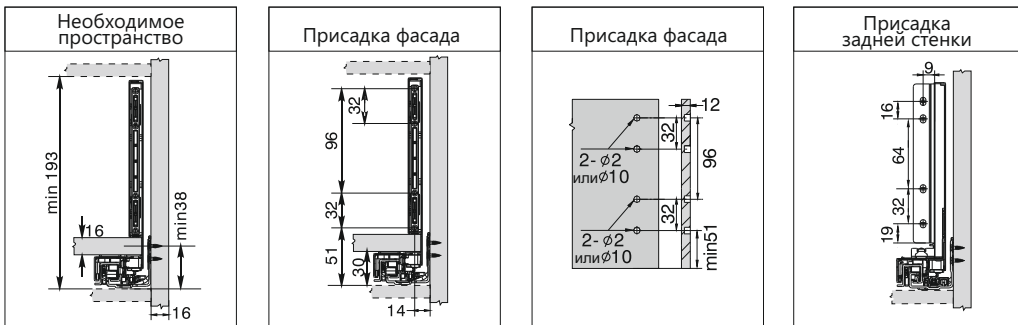

## Установочные размеры для ящика высотой «F» 238 мм

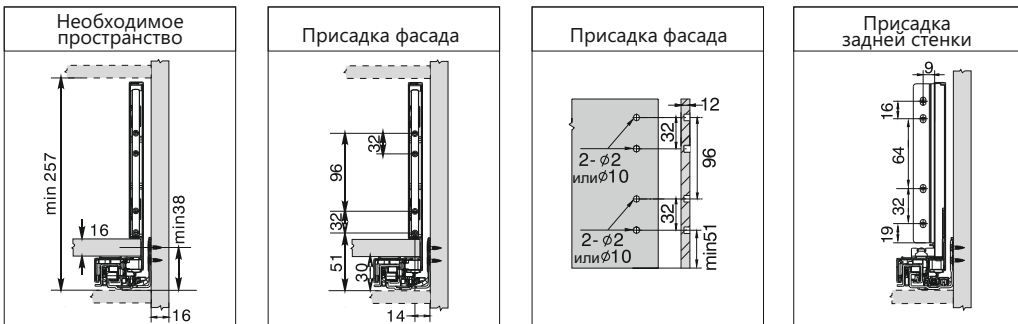

## Установочные размеры для направляющих

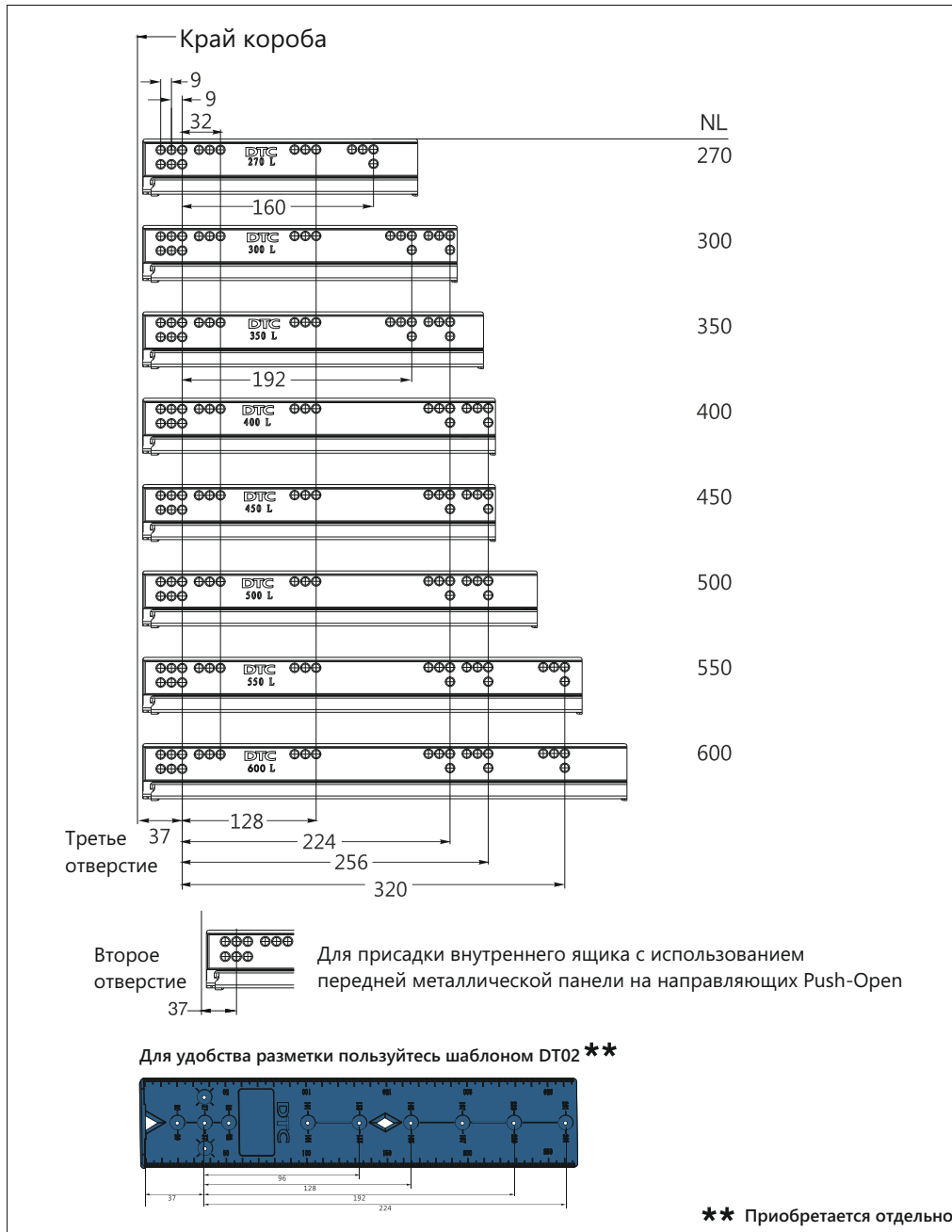

\*\* Приобретается отдельно

## Раскрой плит толщиной 16мм

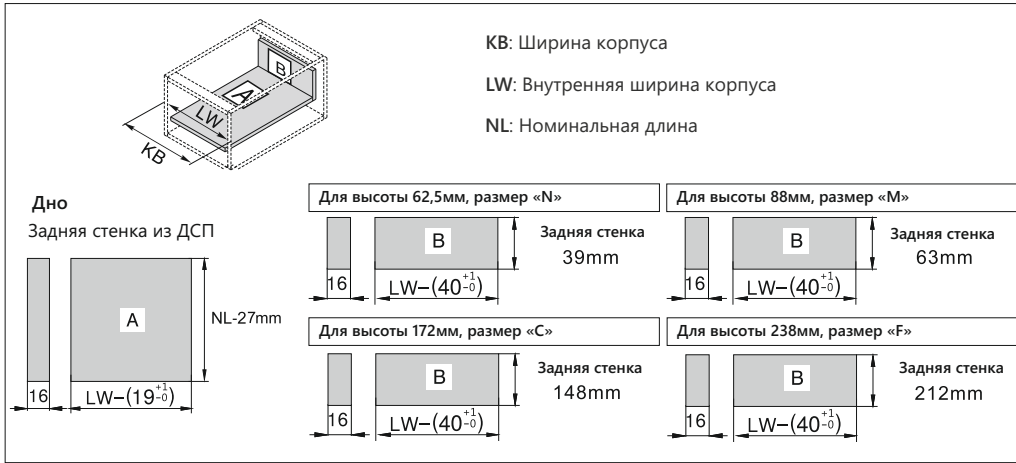

## Расчет длины штанги синхронизации Push-open (мм) арт. НТ0FH02

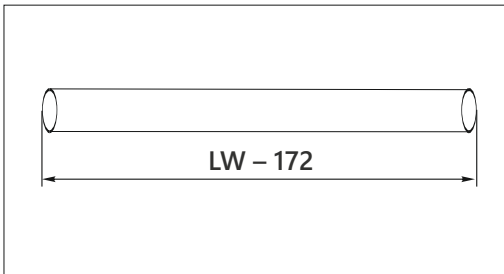

## Расчет длины передней панели внутреннего ящика (мм) арт. НТ10022/21

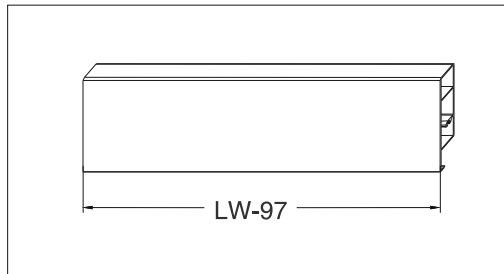

## Необходимое пространство в корпусе

### Накладной фасад

Для направляющих Soft-close:  $LT_{min} = NL + 3$   
Для направляющих Push-open:  $LT_{min} = NL + 12$

NL = Номинальная длина направляющей  
LT = Внутренняя глубина корпуса

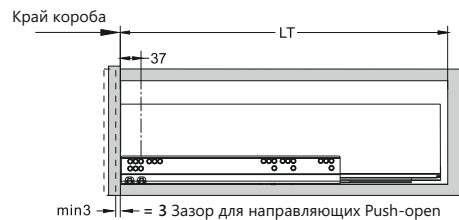

### Вкладной фасад с передней панелью

Для направляющих Soft-close:  $LT_{min} = NL + 3$   
Для направляющих Push-open:  $LT_{min} = NL + 12$

### Вкладной фасад

Для направляющих Soft-close:  $LT = NL + 3 + X$   
Для направляющих Push-open:  $LT = NL + 12 + X$

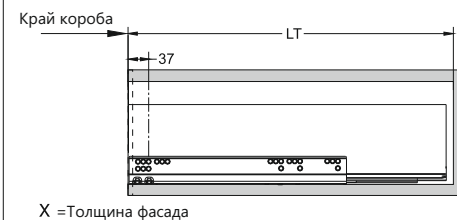

## Размеры стекла для боковин со стеклом, для ящика высотой «M» 88 мм

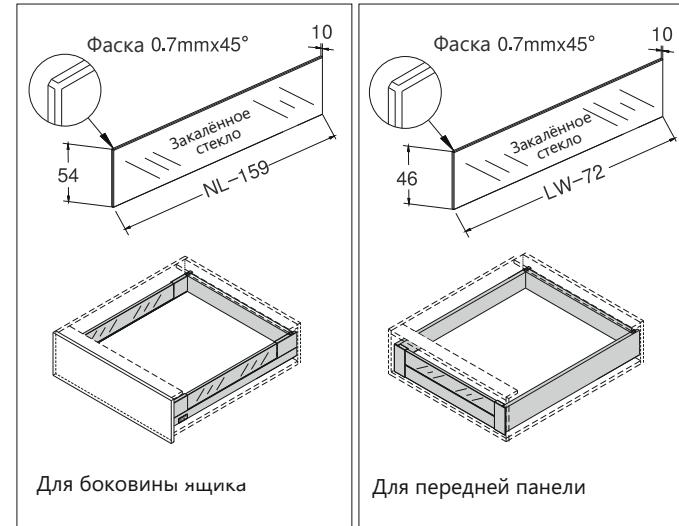

## Размеры стекла для боковин со стеклом, для ящика высотой «C» 172 мм

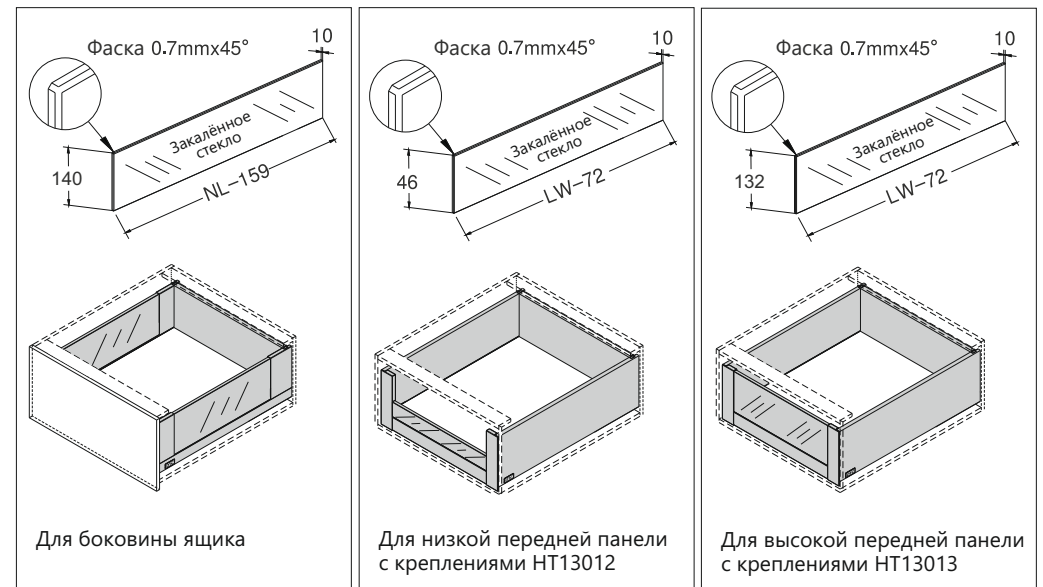

## Сборка ящика

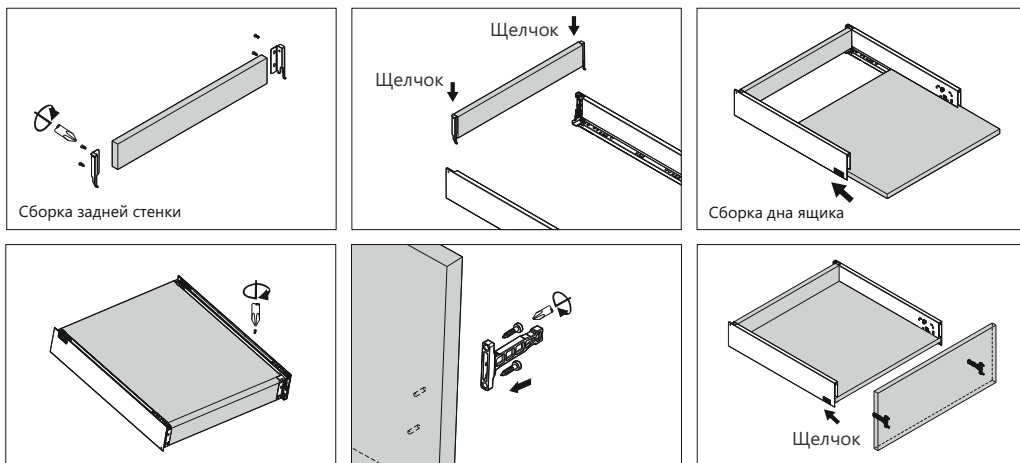

## Сборка ящика с боковинами со стеклом

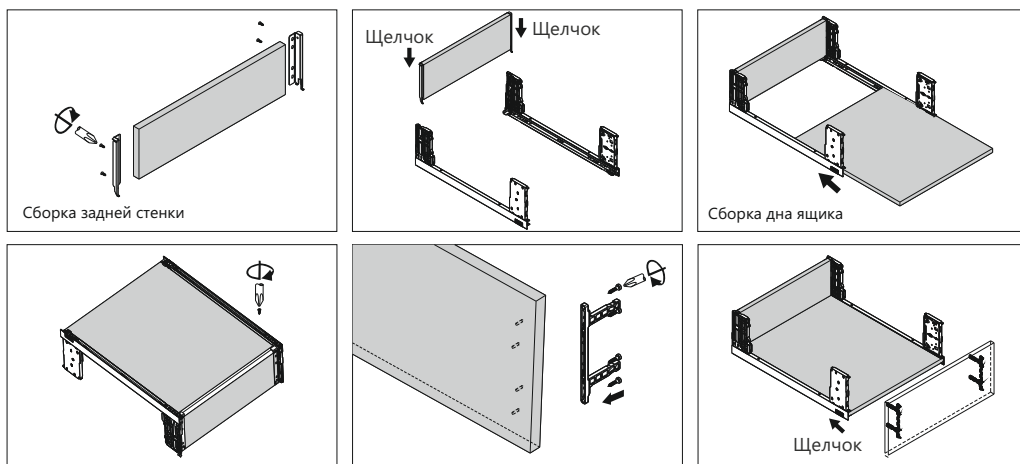

## Монтаж

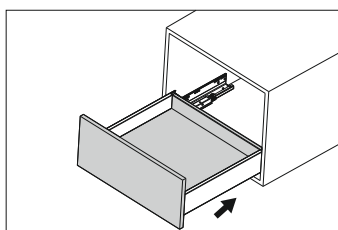

Задвиньте в корпус

## Регулировка низкого ящика



## Регулировка высокого ящика



## Демонтаж низкого ящика

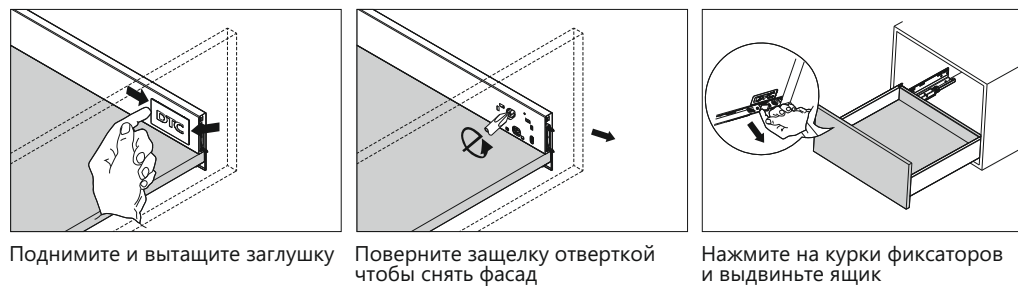

## Демонтаж высокого ящика



### Сборка боковин со стеклянными вставками

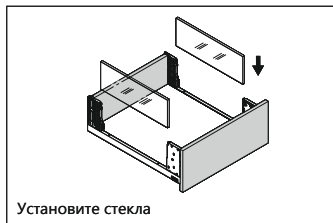

Установите стекла

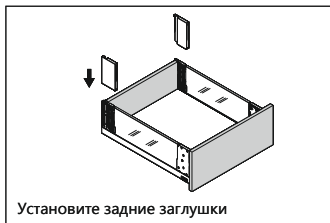

Установите задние заглушки

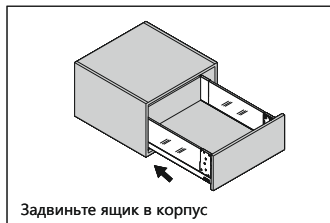

Задвиньте ящик в корпус

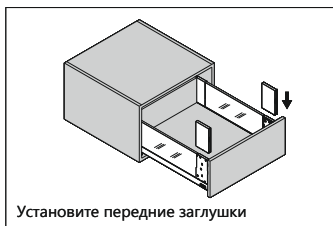

Установите передние заглушки

### Регулировка высокого ящика с боковинами со стеклянными вставками

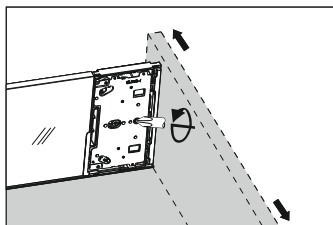

Регулировка влево и вправо

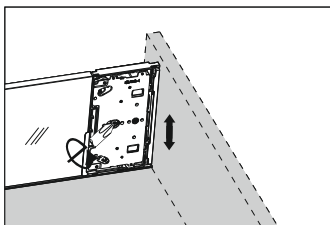

Регулировка вверх и вниз

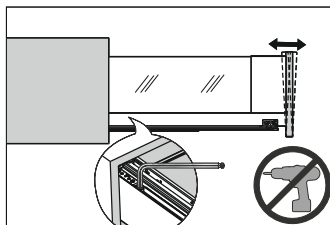

Регулировка наклона фасада  
(Ключом-шестигранником М3)  
Не использовать шуруповерт!

### Демонтаж высокого ящика

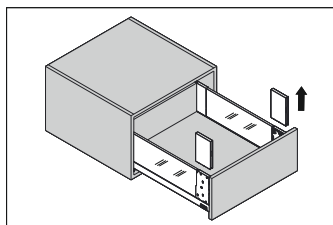

Поднимите и вытащите заглушку

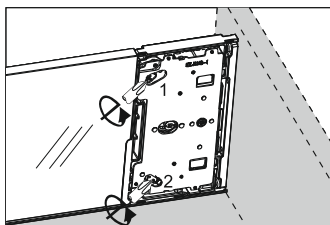

Поверните отверткой защелку замка 1, а затем защелку 2 чтобы снять фасад

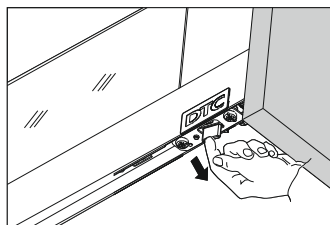

Нажмите на курки фиксаторов и выдвиньте ящик

### Сборка передней панели со стеклянной вставкой (высота «М» 88мм)

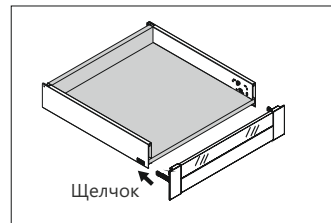
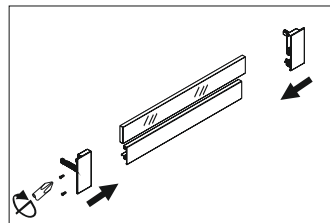

Щелчок

### Сборка передней панели со стеклянной вставкой (высота «С» 172мм)

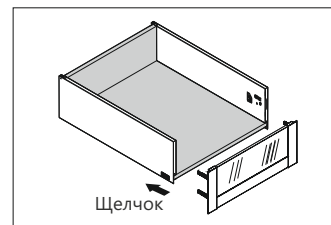
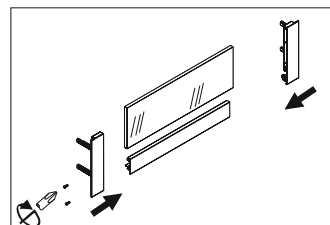

Щелчок

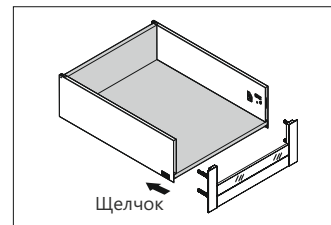
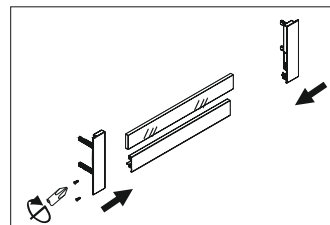

Щелчок

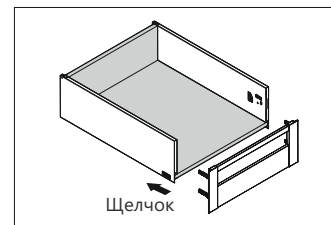
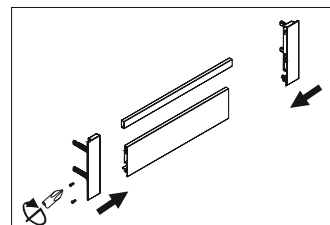

Щелчок